

Barres cuivre et Connecteurs

BARRES TARAUDÉES – PAGE 19

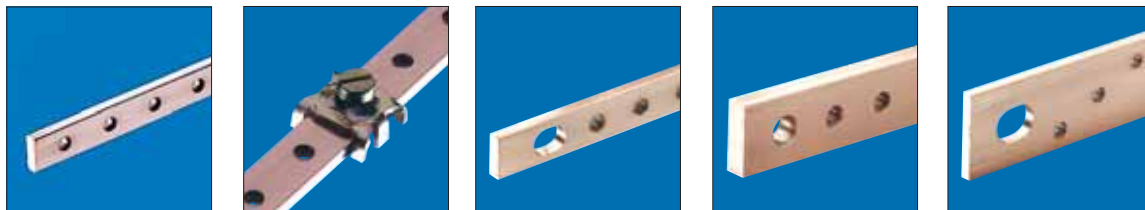

BARRES PERFORÉES ET BARRES PLEINES – PAGE 20



MISE À LA TERRE, ÉQUIPOTENTIALITE – PAGE 21

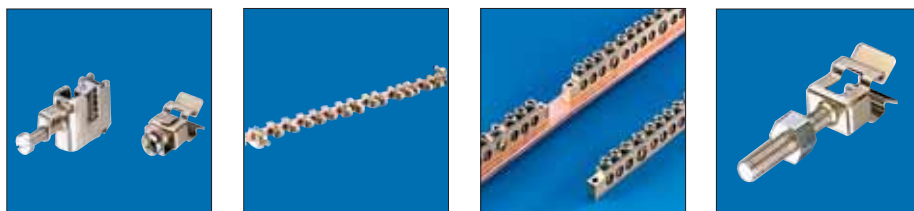

SERRE-BARRES – PAGE 22



CONNECTEURS & ACCESSOIRES – PAGE 23



Barres Cuivre et Serre-barres

Barres Taraudées

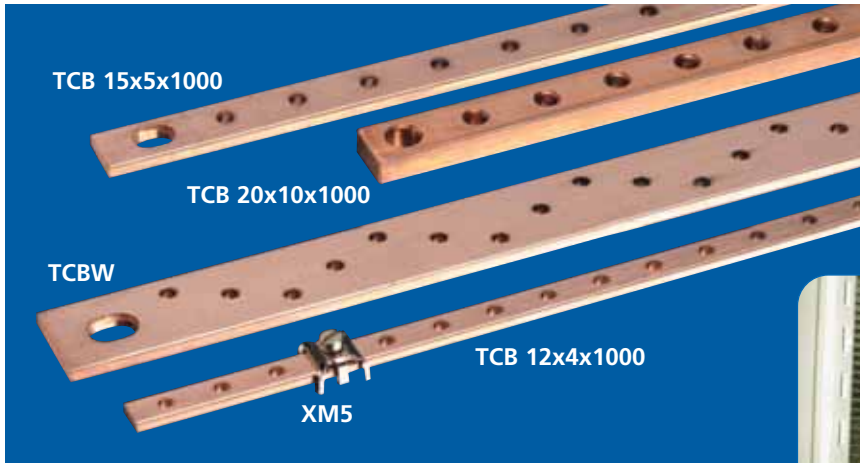

- Cuivre électrolytique
- Angles rayonnés
- Epaisseur de 2 à 10 mm
- Longueur de 1000 à 2000 mm



TCB

..x 5 x 1000 mm

- BARRES TARAUDÉES
- Epaisseur 5 mm
- Taraudage M5, M6
- Long. 1000 mm

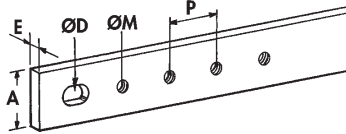

N° Article	DÉSIGNATION	A mm	E mm	P mm	ØD mm	ØM		
549220	TCB 12 x 5	12	5	18	-	M5	4	0,50
550210	TCB 15 x 5	15	5	25	8 x 12	M6	4	0,65
550220	TCB 20 x 5	20	5	25	10 x 14	M6	4	0,85
550230	TCB 32 x 5	32	5	25	12 x 16	M6	4	1,35

TCB

..x 5 x 2000 mm

- BARRES TARAUDÉES
- Epaisseur 5 mm
- Taraudage M6
- Long. 2000 mm

N° Article	DÉSIGNATION	A mm	E mm	P mm	ØD mm	ØM		
549000	TCBS 15 x 5	15	5	17,5	8 x 12	M6	4	1,19
549010	TCB 20 x 5	20	5	25	10 x 14	M6	4	1,67
549020	TCB 30 x 5	30	5	25	12 x 16	M6	4	2,50

TCB

..x 2/4 x 1000 mm

- BARRES TARAUDÉES
- Epaisseur 2, 4 mm
- Taraudage M5, M6, M8
- Long. 1000 mm

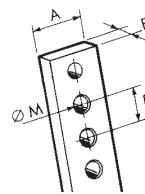

N° Article	DESCRIPTION	A mm	E mm	P mm	ØM		
549230	TCB 12 x 2 x 1000	12	2	18	M5	10	0,300
550200	TCB 12 x 4 x 1000	12	4	18	M5	10	0,430
549200	TCB 18 x 4 x 1000	18	4	20	M8	4	0,600
549210	TCB 25 x 4 x 1000	25	4	20	M6	4	0,800

TCB

12 x 4 x 2000 mm

- BARRES TARAUDÉES 12 X 4
- Epaisseur 4 mm
- Taraudage M5
- Long. 2000 mm

N° Article	DÉSIGNATION	A mm	E mm	P mm	ØM		
550190	TCB 12 x 4 x 2000	12	4	18	M5	10	0,850

Connecteur XM5

POUR BARRES TARAUDÉES 12 x 4

N° Article	DÉSIGNATION		
550250	Connecteur XM5	100	0,010

TCBW

- BARRES TARAUDÉES W 32 x 5
- 40% de connexions en plus
- Epaisseur 5 mm
- Taraudage M6
- Longueur 2000 mm

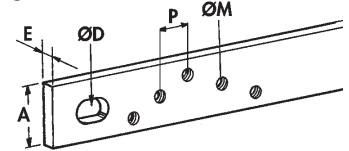

N° Article	DÉSIGNATION	A mm	E mm	P mm	ØD mm	ØM		
549030	TCBW 32 x 5 x 2000	32	5	17,5	12 x 16	M6	4	2,65

TCB

..x 10 x 1000/2000 mm

- BARRES TARAUDÉES
- Epaisseur 10 mm
- Taraudage M8
- Longueur 1000 et 2000 mm

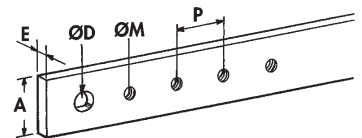

N° Article	DÉSIGNATION	A mm	E mm	P mm	ØD mm	ØM		
550290	TCB 20 x 10 x 1000	20	10	25	10	M8	4	1,67
550180	TCB 30 x 10 x 1000	30	10	25	10	M8	4	2,50

N° Article	DÉSIGNATION	A mm	E mm	P mm	ØD mm	ØM		
550160	TCB 30 x 10 x 2000	30	10	25	10	M8	2	5,4

AUTRES TYPES DE BARRES TARAUDÉES SUR DEMANDE

Barres Cuivre et Serre-barres

Barres Perforées, Barres Pleines

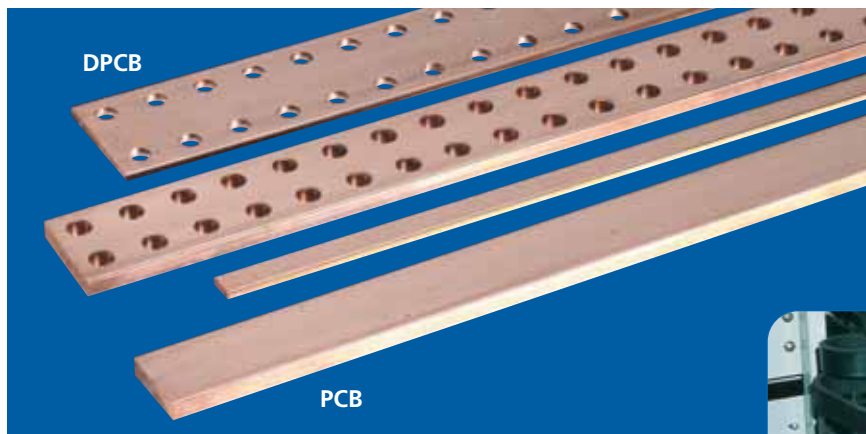

- Gain de temps au montage et à la conception
- Jusqu'à 7400 A
- Epaisseurs de 4 à 10 mm
- Longueurs de 1000 à 4000 mm



DPCB Barres Perforées

Epaisseur 5 mm

- Longueur 1750 mm
- Largeur de 25 à 125 mm

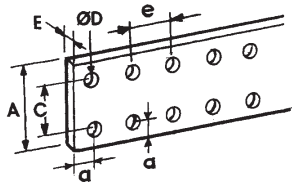

N° Article	DÉSIGNATION	A mm	C mm	a mm	e mm	ØD mm		
550400	DPCB 25 x 5	25		12,5	25	10,5	2	1,40
550410	DPCB 50 x 5	50	25	12,5	25	10,5	2	3,40
550420	DPCB 63 x 5	63	38	12,5	25	10,5	2	4,40
550430	DPCB 80 x 5	80	55	12,5	25	10,5	2	5,70
550440	DPCB 100 x 5	100	75	12,5	25	10,5	2	7,25
550450	DPCB 125 x 5	125	100	12,5	25	10,5	2	9,20

Epaisseur 10 mm

- Longueur 1750 mm
- Largeur de 50 à 120 mm

N° Article	DÉSIGNATION	A mm	C mm	a mm	e mm	ØD mm		
550350	DPCB 50 x 10	50	25	12,5	25	10,5	2	6,8
550360	DPCB 60 x 10	60	35	12,5	25	10,5	2	8,8
550370	DPCB 80 x 10	80	55	12,5	25	10,5	2	11,4
550380	DPCB 100 x 10	100	75	12,5	25	10,5	2	14,5
550390	DPCB 120 x 10	120	95	12,5	25	10,5	2	18,4

PCB Barres Pleines

Epaisseur 4 ou 5 mm

- Longueur 1000 & 2000 mm

N° Article	DÉSIGNATION	L mm	A mm	E mm		
550780	PCB 12 X 4 X 1000	1000	12	4	10	0,430
550790	PCB 12 X 4 X 2000	2000	12	4	10	0,850
550770	PCB 12 X 5 X 2000	2000	12	5	10	1,062

Epaisseur 5 mm

- Longueur 2000 - 4000 mm
- Largeur de 20 à 125 mm

N° Article	DÉSIGNATION	L mm	A mm	E mm		
549600	PCB 2 m 25 x 5	2000	25	5	2	2,20
549610	PCB 2 m 50 x 5	2000	50	5	2	4,50
549620	PCB 2 m 63 x 5	2000	63	5	2	5,60
549630	PCB 2 m 80 x 5	2000	80	5	2	7,10
549640	PCB 2 m 100 x 5	2000	100	5	2	8,90
549650	PCB 2 m 125 x 5	2000	125	5	2	11,10
550600	PCB 4 m 20 x 5	4000	20	5	10	3,56
550610	PCB 4 m 25 x 5	4000	25	5	10	4,45
550620	PCB 4 m 30 x 5	4000	30	5	10	5,34
550630	PCB 4 m 40 x 5	4000	40	5	10	7,12
550640	PCB 4 m 50 x 5	4000	50	5	10	8,90
550650	PCB 4 m 60 x 5	4000	60	5	10	10,68
550660	PCB 4 m 80 x 5	4000	80	5	10	14,24
550670	PCB 4 m 100 x 5	4000	100	5	5	17,80
550680	PCB 4 m 125 x 5	4000	125	5	5	22,24

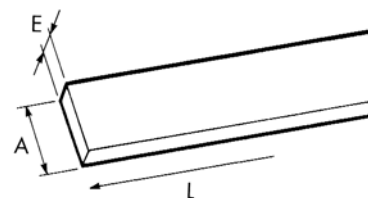

Epaisseur 10 mm

- Longueur 2000 - 4000 mm
- Largeur de 30 à 200 mm

N° Article	DÉSIGNATION	L mm	A mm	E mm		
549700	PCB 2 m 30 x 10	2000	30	10	2	5,30
549710	PCB 2 m 40 x 10	2000	40	10	2	7,10
549720	PCB 2 m 50 x 10	2000	50	10	2	8,90
549730	PCB 2 m 60 x 10	2000	60	10	2	10,70
549740	PCB 2 m 80 x 10	2000	80	10	2	14,20
549750	PCB 2 m 100 x 10	2000	100	10	2	17,80
549760	PCB 2 m 120 x 10	2000	120	10	2	21,40
550970	PCB 4 m 30 x 10	4000	30	10	5	10,69
550980	PCB 4 m 40 x 10	4000	40	10	5	14,25
550990	PCB 4 m 50 x 10	4000	50	10	5	17,80
550910	PCB 4 m 60 x 10	4000	60	10	5	21,35
550920	PCB 4 m 80 x 10	4000	80	10	5	28,50
550930	PCB 4 m 100 x 10	4000	100	10	2	35,60
550940	PCB 4 m 120 x 10	4000	120	10	2	42,80
550950	PCB 4 m 160 x 10	4000	160	10	2	57,00
550960	PCB 4 m 200 x 10	4000	200	10	2	71,00



**SUR DEMANDE :
BARRES RIGIDES
ISOLÉES**

Barres Cuivre et Serre-barres

Mise à la terre, Équipotentialité



- Connexions rapides et simples
- Gamme large et variée
- Connexions de 2,5 à 35 mm²



EC Connecteurs de Terre

- POUR BARRES PLEINES 12 x 4 et 12 x 5 avec angles rayonnés
- Pression de serrage répartie par presse-fil
- Coulissant, démontable, individuellement
- Une vis unique réalise le serrage et maintient la connexion
- Permet des connexions après le montage de la barre de terre

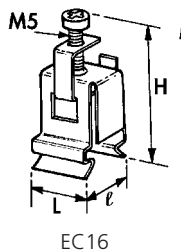

EC16

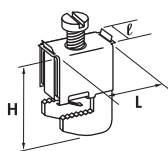

EC35

16mm² câble souple
35mm² câble rigide

N° Article	DÉSIGNATION	L mm	H mm	mm		
553460	EC 16 ² -4	17	14	38	20	0,010
553480	EC 16 ² -5	17	14	38	20	0,010
553470	EC 35	23	11,5	27	20	0,025

EB Barres de Terre/Neutre

- EB 12 : barre de terre en laiton 12 x 5 pour 10 connexions 16 mm² et 2 connexions 35 mm²
- EB 36 : barre de terre cuivre 1 5x 4 équipée de 3 barreaux EB 12
- EB 168 : barre de terre en laiton 15 x 5 pour 168 connexions de 10 mm maxi

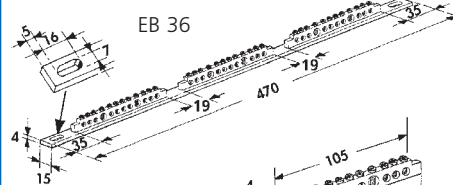

EB 36

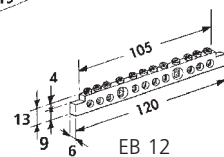

EB 12

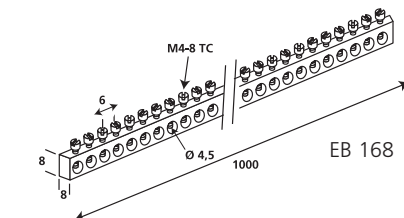

EB 168

N° Article	DÉSIGNATION		
568610	EB 12	10	0,068
568620	EB 36	10	0,456
568630	EB 168	10	0,454

KIT EC 450 Kit de Terre

- 1 barre pleine 12 x 4 de 475 mm de long
- 1 connecteur de 35 mm²
- 20 connecteurs de 16 mm² + 2 clips de fixation directe sur châssis

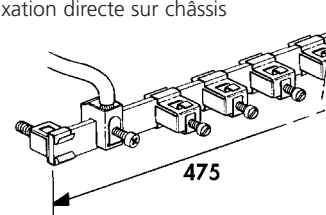

N° Article	DÉSIGNATION		
562100	KIT EC 450	1	0,362

CLIP M6 Clips de Fixation

- POUR BARRES PLEINES 12 x 4 et 12 x 5

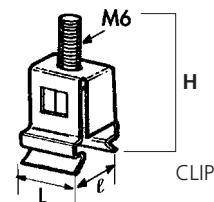

N° Article	DÉSIGNATION	L mm	H mm	mm		
553450	CLIP M6-4	17	14	38	20	0,010
553490	CLIP M6-5	17	14	38	20	0,010

BJ – Tresses de masse rondes avec cosses – page 42

N° Article	DÉSIGNATION	Section mm ²	L mm	Ø D mm	Intensité A		
556910	BJ 6-200-S	6	200	6,5	45	10	0,015

MBJ – Tresses de masse plates, plages massivées – page 42

N° Article	DÉSIGNATION	Intensité A	Ep. mm	Section mm ²	L mm	Ø mm	J mm	T mm		
563410	MBJ 6-200-6	40	1.1	6	200	6,5	13	23	10	0,0167
556640	MBJ 16-200-8	120	1.5	16	200	8,5	15	25	10	0,033
556740	MBJ 30-200-10	180	2	30	200	10,5	23	33	10	0,062

Barres Cuivre et Serre-barres

Serre-barres

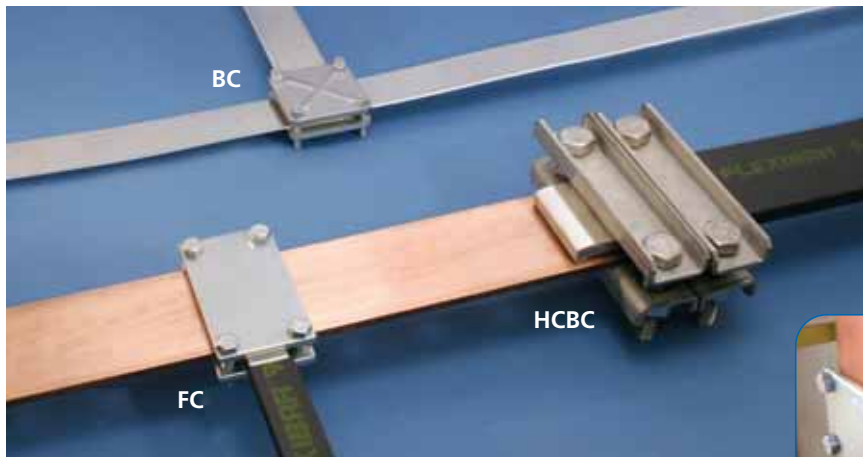

- Excellent contact électrique
- Très compact : gain de place
- Installation rapide et sûre
- Idéal pour les modifications sur site



FC CONNECTEURS POUR ERIFLEX® FLEXIBAR

- Capacité de serrage : 20 mm
- 2 plaques en acier zingué bichromaté dont une taraudée livrée avec Vis M8 classe 8.8

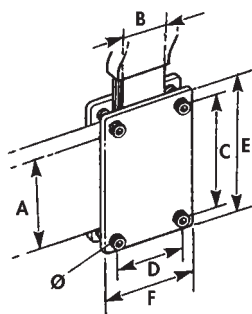

N° Article	DÉSIGNATION	A mm	B mm	C mm	D mm	E mm	F mm	Cple serrage daN.m		
553020	FC 50 x 24	50	20-24	60	36	75	52	1	3	0,319
553030	FC 50 x 32	50	32	60	44	75	60	1	3	0,362
553040	FC 50 x 40	50	40	60	52	75	68	1	3	0,412
553050	FC 80 x 24	80	20-24	90	36	105	52	1	3	0,432
553060	FC 80 x 32	80	32	90	44	105	60	1	3	0,492
553070	FC 80 x 50	80	50	90	62	105	78	1	3	0,642
568700	FC 100 x 32	100	32	110	44	125	60	1	3	0,670
568730	FC 120 x 32	120	32	130	44	145	60	1	3	0,760

BC SERRE-BARRES ACIER NERVURÉ

- Capacité : 20 mm
- 2 plaques nervurées en acier dur zingué bichromaté, dont une taraudée (livrées avec vis)
- Capacité de serrage maxi. de 50 mm en utilisant des vis classe 8.8 plus longues
- Reconnu UL 67

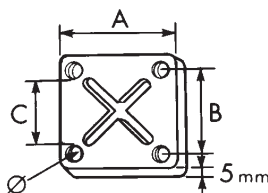

N° Article	DÉSIGNATION	A mm	B mm	C mm	Ø mm	Cple serrage daN.m		
553200	BC 30	56	42	30	M6	0,7	8	0,31
553210	BC 40	66	52	40	M6	0,7	8	0,37
553220	BC 50	83	64	50	M8	2	8	0,59
553230	BC 63	93	74	63	M8	2	4	0,74
553250	BC 80	118	96	80	M10	4	4	1,18
553260	BC 100	144	118	100	M10	4	4	1,72

HCBC SERRE-BARRES FORTE INTENSITÉ

- Capacité de serrage : 40 mm
- Conçu avec des matériaux amagnétiques, ces serre-barres permettent de réaliser des connexions « Forte Intensité » entre ERIFLEX® FLEXIBAR et des barres rigides (telles que les plages de transformateurs HT/BT).
- Sa conception mécanique garantit une grande rigidité et une pression de contact constante.
- Utilisez 2 connecteurs pour garantir la

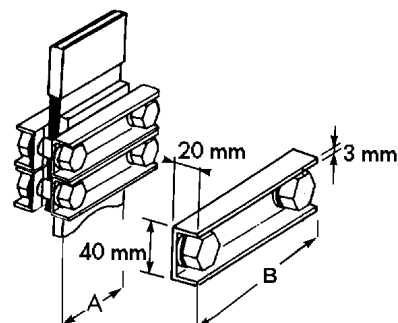

N° Article	DÉSIGNATION	A mm	B mm	Cple serrage		
553100	HCBC 80	80	140	10daN.m	1	0,84
553110	HCBC 100	100	160	10daN.m	1	0,92
553120	HCBC 120	120	180	10daN.m	1	1,00

Barres Cuivre et Serre-barres

Connecteurs et Accessoires

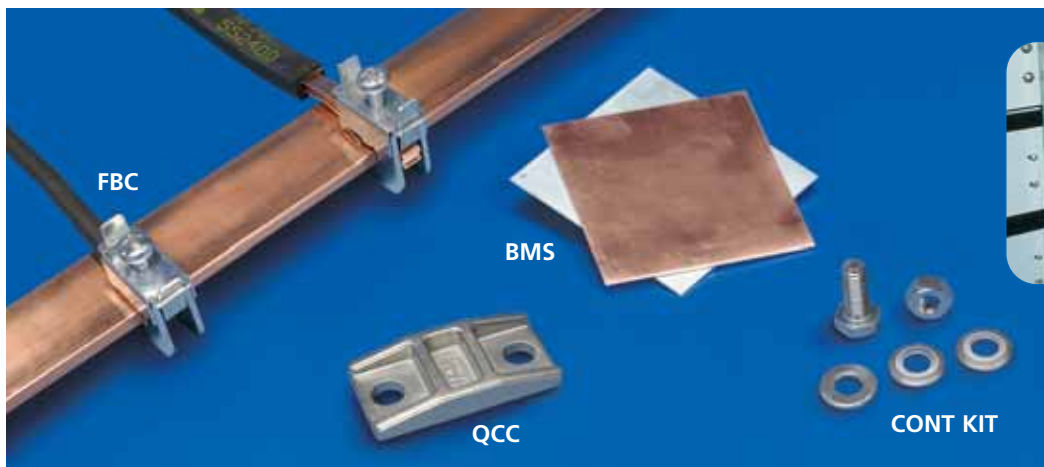

FBC Connecteurs pour raccordement sans perçage

- Très compact, permet le raccordement, sans perçage, sur barre de 5 ou 10 mm d'épaisseur :
- de câbles de 1 mm² jusqu'à 185 mm² ou ERIFLEX® FLEXIBAR de largeur 6 à 20 mm
- Auto-maintien du connecteur pendant le montage

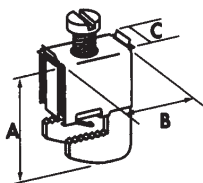

Connecteurs pour barres cuivre épaisseur 5 mm

N° Article	DÉSIGNATION	A mm	B mm	C mm	Type ERIFLEX FLEXIBAR	Couple serrage daN.m	Type câble mm ²	📦	👤
553405	FBC 5 x 4	23	29	11		2	1-4	15	0,018
553400	FBC 5 x 6	27	23	11,5	6 mm	3	2,5-16	15	0,028
553410	FBC 5 x 9	38	40	19	9 mm	6-8	16-50	15	0,068
553510	FBC 5 x 15,5	44	40	25	15,5 mm	10-12	35-70	15	0,11
553520	FBC 5 x 20	49	40	31	20 mm	12-15	70-185	15	0,108

Connecteurs pour barres cuivre épaisseur 10 mm

N° Article	DÉSIGNATION	A mm	B mm	C mm	Type ERIFLEX FLEXIBAR	Couple serrage daN.m	Type câble mm ²	📦	👤
553505	FBC 10 x 4	28	29	11		2	1-4	15	0,02
553430	FBC 10 x 6	33	23	11,5	6 mm	3	2,5-16	15	0,03
553440	FBC 10 x 9	42	40	19	9 mm	6-8	16-50	15	0,007
553530	FBC 10 x 15,5	49	40	25	15,5 mm	10-12	35-70	15	0,114
553540	FBC 10 x 20	54	40	31	20 mm	12-15	70-185	15	0,134

BMS Plaquette Bi-métal

- Pour un contact optimal entre une barre aluminium et une barre cuivre
- Aluminum 70% - Cuivre 30%

N° Article	DÉSIGNATION	Dimensions	📦	👤
553080	BMS 100	100 x 100 x 1	10	0,058
553090	BMS 500	500 x 500 x 1	2	1,45

QCC Brides ERIFLEX FLEXIBAR

- Pour épaisseur ERIFLEX FLEXIBAR ≤ 5 mm = 1 bride
- Pour épaisseur ERIFLEX FLEXIBAR > 5 mm = 2 brides

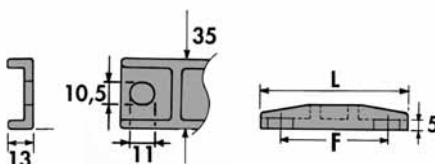

N° Article	DÉSIGNATION	ERIFLEX FLEXIBAR avec min. mm max. mm	L mm	F mm	📦	👤
561200	QCC 6/13	6 13	48	25	5	0,068
561210	QCC 15,5/32	15,5 32	70	50	5	0,112
561220	QCC 40/63	40 63	95	75	5	0,158

CONT KIT Visserie métallique Kits contact

- Pour réaliser un bon contact électrique :
- 100 vis – 10 écrous / • 200 rondelles plates
- 200 rondelles contact (classe 8/8 protection ZN8C)

N° Article	DÉSIGNATION	Dimensions	Couple serrage daN.m	📦	👤
558310	CONT KIT M 6 x 16	HM 6 x 16	1,3	100	0,012
558340	CONT KIT M 8 x 30	HM 8 x 30	3	100	0,028
558370	CONT KIT M 10 x 30	HM 10 x 30	6	100	0,052
558410	CONT KIT M 10 x 50	HM 10 x 50	6	100	0,062
558440	CONT KIT M 12 x 30	HM 12 x 50	11	100	0,081
558460	CONT KIT M 12 x 40	HM 12 x 30	11	100	0,090
558480	CONT KIT M 12 x 50	HM 12 x 50	11	100	0,097
567880	CONT KIT M 12 x 60	HM 12 x 60	11	100	0,116
558490	CONT KIT M 12 x 80	HM 12 x 80	11	100	0,150

COUPLE DE SERRAGE PRÉCONISÉ

Avec une visserie de classe 8.8 zinguée bichromatée, les rondelles « Contact » serrées sans lubrification à la clé dynamométrique.

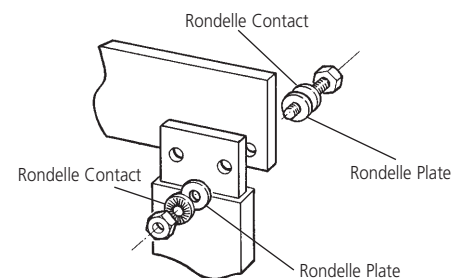

Ø	M6	M8	M10	M12	M14	M16
F (daN)	800	1450	2300	3700	4400	6000
Couple Nm	13	30	60	110	174	274